



■マルチスリット側溝Ⅱ

カルバート

貯水槽

道路用側溝

函渠・  
暗渠型側溝

道路用製品

農業用製品

L型擁壁

擁壁

環境製品

河川・法面  
保護製品

排水用製品

ブロック  
平板

その他  
取扱製品

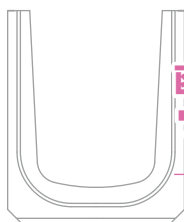

函渠・暗渠型側溝

# マルチスリット側溝Ⅱ

製品  
規格

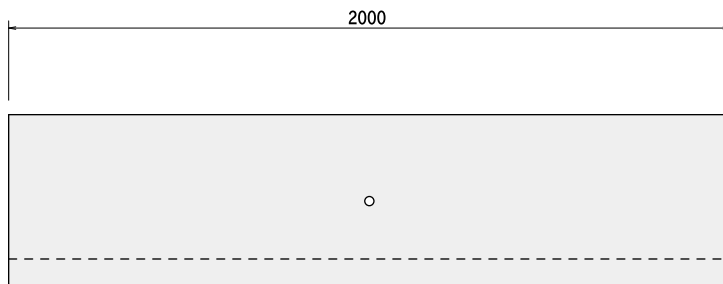
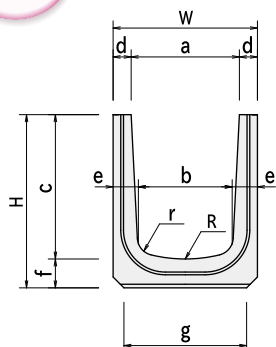

呼び名	寸法(mm)											参考質量(kg)	
	W	H	a	b	c	d	e	f	g	R	r		
250×250	350	330	250	210	250	50	70	80	310	250	50	289	
300×300	400	380	300	260	300	50	70	80	340	300	50	337	
		480										400	395
×400	520	580	400	240	500	60	80	80	440	400	50	473	
×500		480										400	488
400×400	520	580	400	360	500	60	80	90	440	400	50	555	
		690										600	647
500×500	620	590	500	460	500	60	80	90	540	500	50	639	
		690										600	731
		790										700	803

## Ⅱ型(ノーマル)蓋

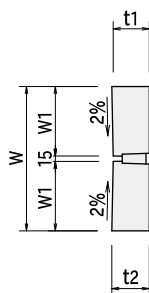
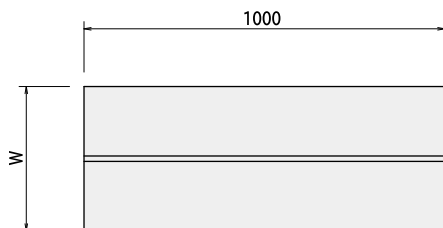

## 縁石タイプ蓋

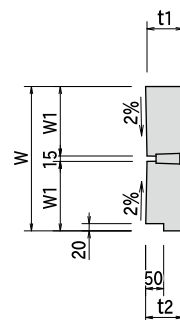

呼び名	寸法(mm)				参考質量(kg)	
	W	W1	t1	t2	ノーマル	縁石タイプ
300	400	193	100	104	96	94
400	520	253	110	115	138	136



カルバート

貯水槽

道路用側溝

**函渠・  
暗渠型側溝**

道路用製品

農業用製品

L型擁壁

擁壁

環境製品

河川・法面  
保護製品

排水用製品

ブロック  
平板

その他  
取扱製品

**FⅡ型(フラット)蓋**

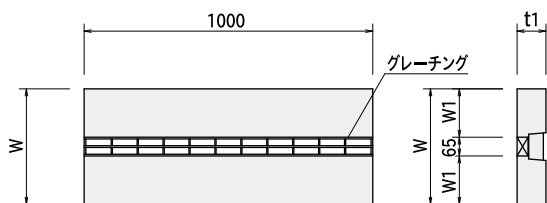

呼び名	寸法(mm)			参考質量(kg)
	W	W1	t1	
250	350	143	100	76
300	400	168	100	91
400	520	228	110	128
500	620	278	120	185

**SⅡ型(片スロープ)蓋**

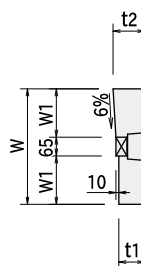

呼び名	寸法(mm)				参考質量(kg)
	W	W1	t1	t2	
250	350	143	90	109	71
300	400	168	90	110	85
400	520	228	100	124	121
500	620	278	110	137	177

**SⅡ型(両スロープ)蓋**

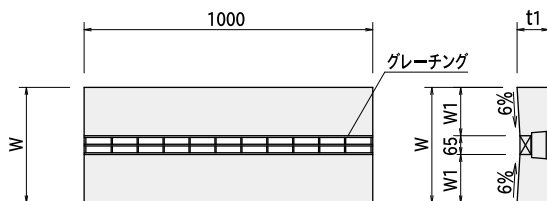

呼び名	寸法(mm)			参考質量(kg)
	W	W1	t1	
250	350	143	109	79
300	400	168	110	95
400	520	228	124	136
500	620	278	137	196

**RⅡ型(高上げ)蓋**

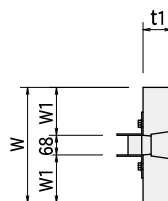

呼び名	寸法(mm)			参考質量(kg)
	W	W1	t1	
250	350	141	100	76
300	400	166	100	91
400	520	226	110	128
500	620	276	120	185

**○型(暗渠)蓋**

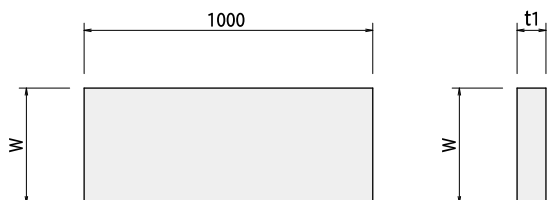

呼び名	寸法(mm)		参考質量(kg)
	W	t1	
300	400	100	98
400	520	110	140
500	620	120	182

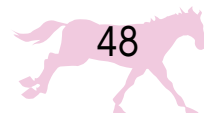



■マルチスリット側溝II

カルバート

貯水槽

道路用側溝

函渠・  
暗渠型側溝

道路用製品

農業用製品

L型擁壁

擁壁

環境製品

河川・法面  
保護製品

排水用製品

ブロック  
平板

その他  
取扱製品

マルチスリット側溝II 集水桝

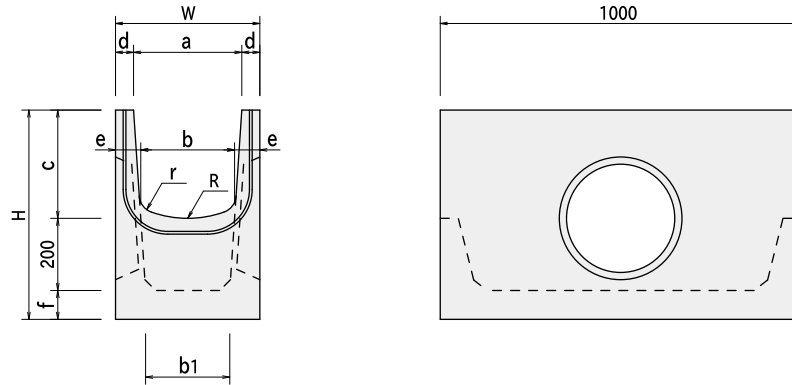

呼び名	寸法(mm)											参考質量 (kg)
	W	H	a	b	c	d	e	f	b1	R	r	
250	350	530	250	210	250	50	70	80	178	250	50	228
300	400	580	300	260	300	50	70	80	232	300	50	255
400	520	680	400	360	400	60	80	80	340	400	50	341
500	620	790	500	460	500	60	80	90	444	500	50	415

F型(フラット)蓋

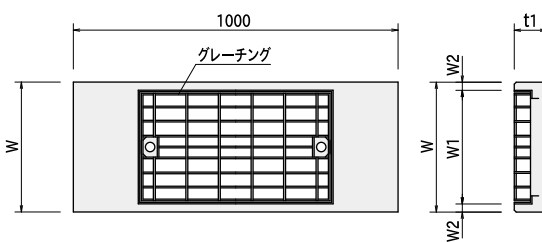

呼び名	寸法(mm)				参考質量 (kg)
	W	W1	W2	t1	
250	350	300	25	100	48
300	400	350	25	100	53
400	520	460	30	110	74
500	620	560	30	120	92

S1型(片スロープ)蓋

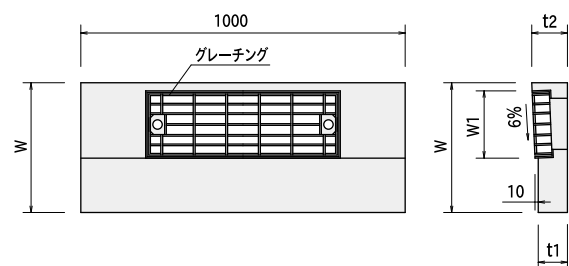

呼び名	寸法(mm)				参考質量 (kg)
	W	W1	t1	t2	
250	350	183	90	109	58
300	400	208	90	110	66
400	520	263	100	124	96
500	620	313	110	137	125

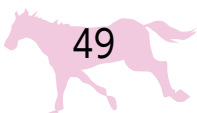



カルバート

貯水槽

道路用側溝

函渠・  
暗渠型側溝

道路用製品

農業用製品

L型擁壁

擁壁

環境製品

河川・法面  
保護製品

排水用製品

ブロック  
平板

その他  
取扱製品

S<sub>2</sub>型(両スロープ)蓋

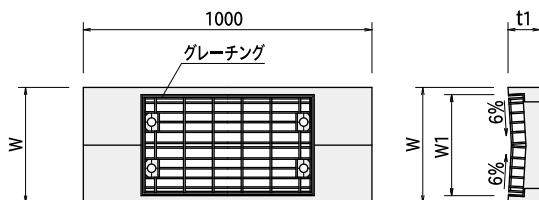

呼び名	寸法(mm)			参考質量(kg)
	W	W1	t1	
250	350	300	109	52
300	400	350	110	59
400	520	460	124	86
500	620	560	137	112

R型(高上げ)蓋

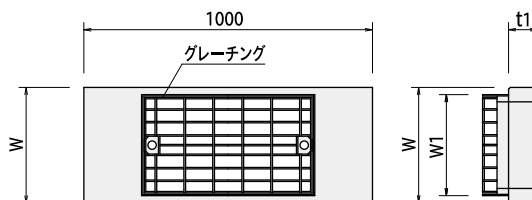

呼び名	寸法(mm)			参考質量(kg)
	W	W1	t1	
250	350	300	100	56
300	400	350	100	63
400	520	460	110	88
500	620	560	120	112

標準  
断面図

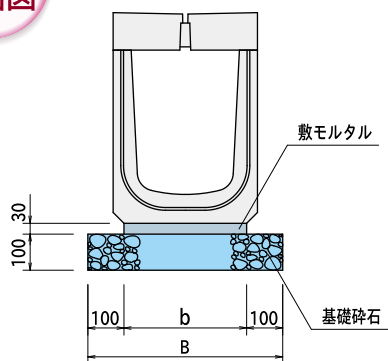

呼び名	b	B	(10m当り)	
			敷モルタル(m <sup>3</sup> )	基礎材(m <sup>2</sup> )
250	310	510	0.093	5.100
300	340	540	0.102	5.400
400	440	640	0.132	6.400
500	540	740	0.162	7.400

