



■マルチフォームM側溝

道路用側溝

# 道路用側溝 マルチフォームM側溝

## 製品規格

### MU側溝

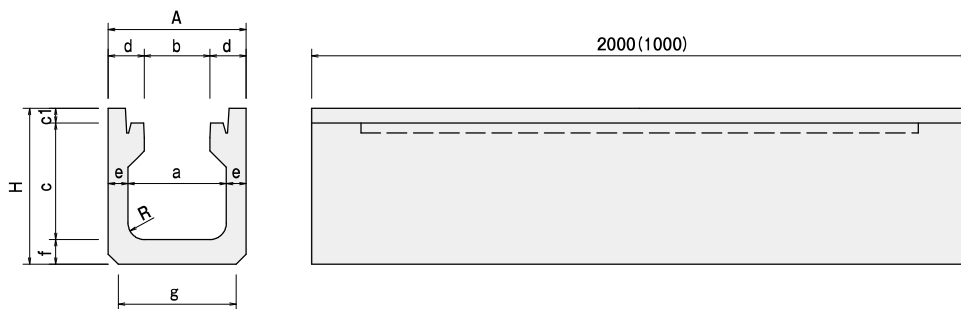

#### ■縦断用

呼び名	寸法 (mm)											参考質量 (kg)	
	A	H	a	b	c	c1	d	e	f	g	R	L2000	L1000
300×300	420	475	300	200	355	45	110	60	75	360	50	432	216

#### ■横断用

呼び名	寸法 (mm)											参考質量 (kg)	
	A	H	a	b	c	c1	d	e	f	g	R	L2000	L1000
300×300	420	490	300	200	355	45	110	60	90	360	50	462	231

### MS側溝 (縦断用)

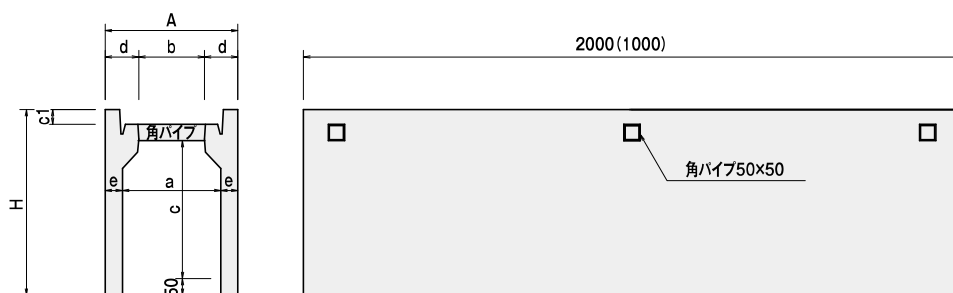

呼び名	寸法 (mm)										参考質量 (kg)	
	A	H	a	b	c	c1	d	e	L2000	L1000		
300 × 300	404	465	300	200	320	45	102	52	280	140		
300 × 400		565			420				330	165		
300 × 500		665			520				380	190		
300 × 600		765			620				430	215		
300 × 700	436	865	300	200	720	45	118	68	610	305		
300 × 800		965			820				676	338		
300 × 900		1065			920				742	371		
300 × 1000		1165			1020				808	404		
300 × 1100		1265			1120				874	437		

暗渠・  
函渠  
側溝

道路用製品

水路用製品

擁壁

河川・法面  
保護製品

防火水槽  
排水用製品

ブロック  
平板

その他  
取扱製品

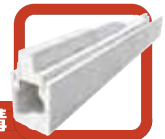

### 縁石蓋

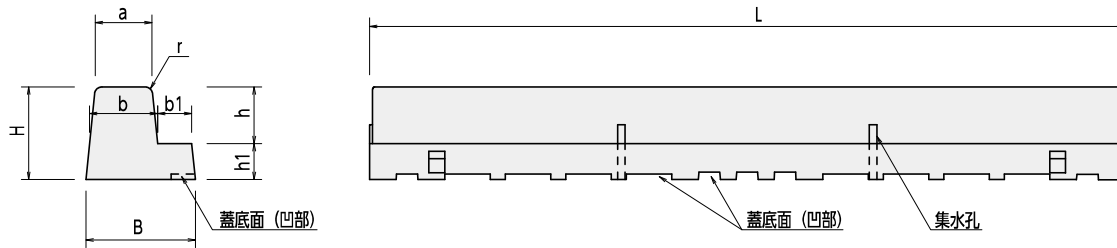

呼び名	寸法 (mm)								参考質量 (kg)
	a	B	H	b	b1	h	h1	L	
300A	150	290	245	180	90	150	95	2000	240

### 縁石蓋 (切り下げ右・左)

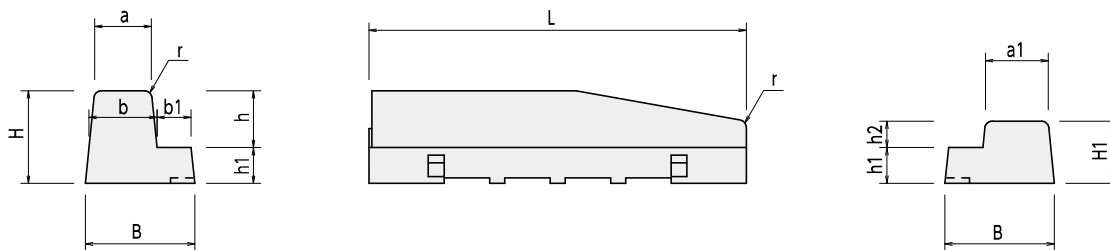

呼び名	寸法 (mm)												参考質量 (kg)
	a	B	H	b	b1	h	h1	a1	H1	h2	r	L	
300A	150	290	245	180	90	150	95	166	165	70	20	998	112

### 縁石蓋 (車輛乗入れ)

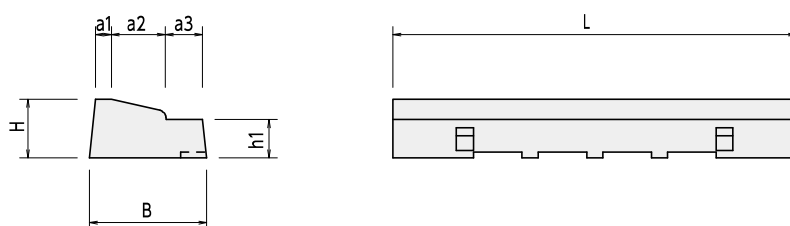

呼び名	寸法 (mm)							参考質量 (kg)
	B	H	h1	a1	a2	a3	L	
300用	290	245	95	40	133	93	998	77



■マルチフォームM側溝

製品規格

縁石蓋 (歩行者乗入れ)

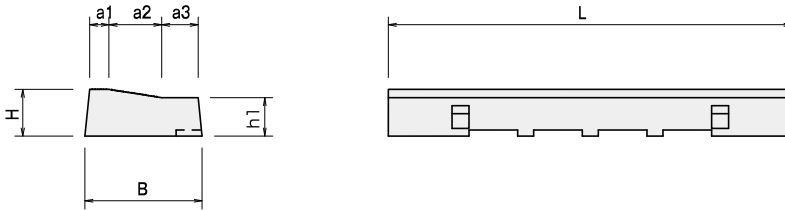

呼び名	寸 法 (mm)							参考質量 (kg)
	B	H	h1	a1	a2	a3	L	
300用	290	115	95	48	130	91	998	67

スチール透水蓋 (MT蓋)

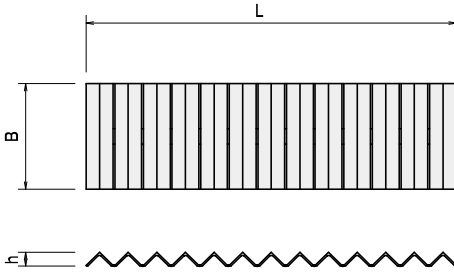

呼び名	寸 法 (mm)				参考質量 (kg)
	B	L	h	等辺山形鋼	
300用	280	966	30	3×40×40	9

柵蓋

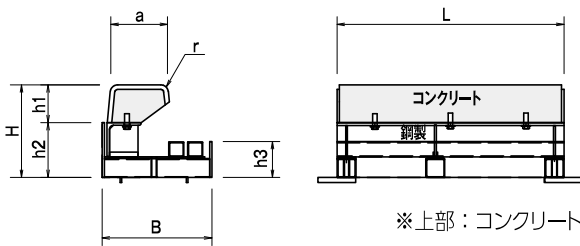

※上部：コンクリート、下部：鋼製

呼び名	寸 法 (mm)								参考質量 (kg)
	a	B	H	h1	h2	h3	r	L	
300A	150	290	245	100	145	95	20	600	43

柵蓋 (車輛乗入れ)

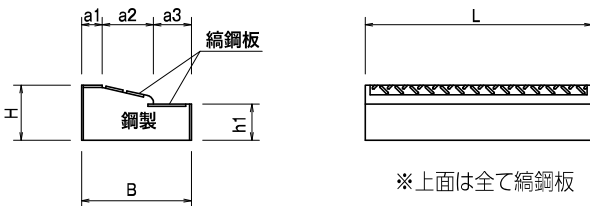

※上面は全て縞鋼板

呼び名	寸 法 (mm)							参考質量 (kg)
	B	H	h1	a1	a2	a3	L	
300用	290	145	95	55	135	100	600	25

道路用側溝

函渠・暗渠型側溝

道路用製品

水路用製品

擁壁

河川・法面保護製品

防火水槽排水用製品

ブロック平板

その他取扱製品



標準断面図

MU側溝

300×300 縦断用

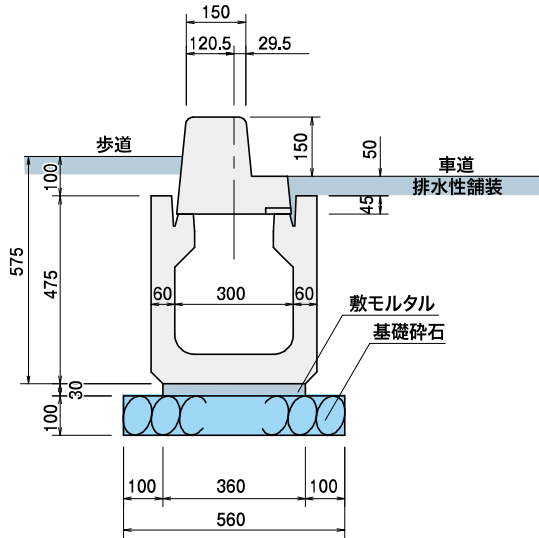

MS側溝

300×300~300×600

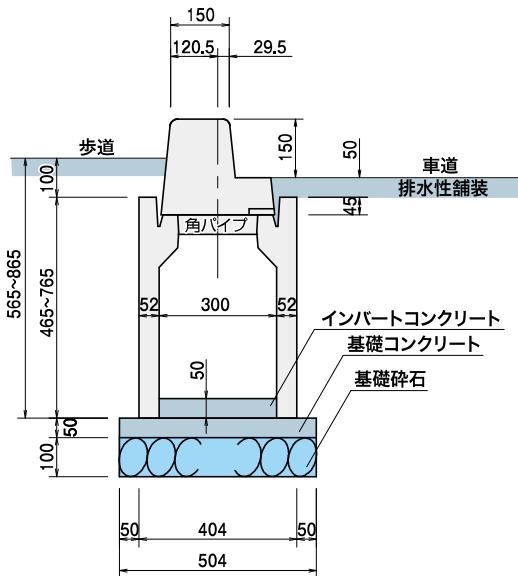

300×700~300×1100

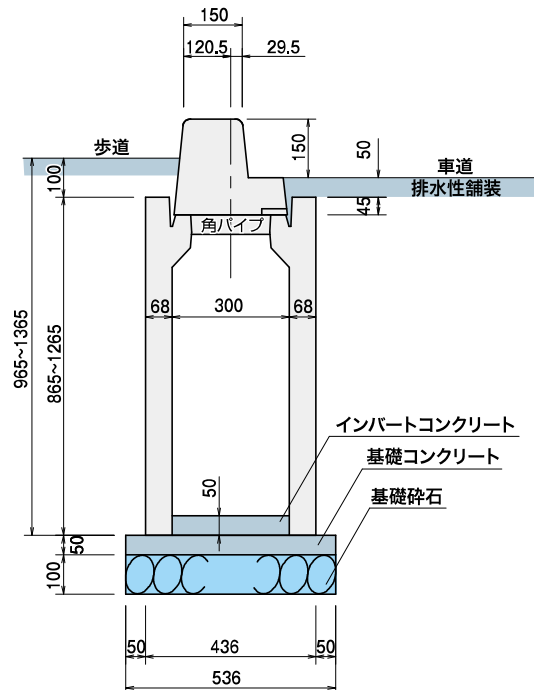

道路用側溝

函渠・  
暗渠型側溝

道路用製品

水路用製品

擁壁

河川・法面  
保護製品

防火水槽  
排水用製品

ブロック  
平板

その他  
取扱製品